



# BASE RACK

## FITTING INSTRUCTION

Номер детали:

1780270

Описание продукта:

ПОДСТАВКА ДЛЯ ЛОПАТЫ

### ПРЕДУПРЕЖДЕНИЕ

Этот комплект креплений предназначен для лопат и круглых предметов весом до 5 кг / 11 фунтов и диаметром

диапазон 32-42 мм / 1,25-1,625 дюйма. Всегда используйте как пару монтирований, не используйте одну точку монтирования

Не используйте это устройство для каких-либо других устройств, кроме указанных ARB Это устройство

должно устанавливаться в точном соответствии с этими инструкциями с использованием только

прилагаемого оборудования Это устройство или его крепление не должны быть изменены каким-либо образом

Эти инструкции действительны на дату публикации

Во время установки в обязанности установщика

входит проверка правильности работы / зазоров всех

Компоненты

Работайте безопасно в любое время

Если не указано иное, затягивайте

крепежные детали с указанным моментом затяжки. Моменты затяжки крепежных деталей необходимо регулярно проверять

## АКСЕССУАРЫ ARB 4x4

Головной офис компании

[www.arb.com.au](http://www.arb.com.au)

42-44 Гарден-Стрит,  
Килсайт, Виктория,  
АВСТРАЛИЯ 3137

Справки по Австралии

Запросы из Северной и Южной Америки

Другие международные запросы

Тел.: +61 (3) 9761 6622

Факс: +61 (3) 9761 6807

[sales@arb.com.au](mailto:sales@arb.com.au)

[sales@arbusa.com](mailto:sales@arbusa.com)

[exports@arb.com.au](mailto:exports@arb.com.au)

### НЕОБХОДИМЫЕ ИНСТРУМЕНТЫ ДЛЯ УСТАНОВКИ ИЗДЕЛИЯ:

гаечный ключ 13 мм, гаечный ключ 10 мм, гаечный ключ
шестигранный/шестигранный ключ 5 мм









### КРЕПЕЖНАЯ ДЕТАЛЬ

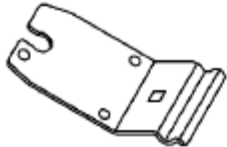

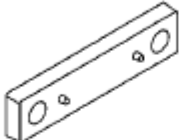
### НАСТРОЙКИ КРУТЯЩЕГО МОМЕНТА:

размер	Крутящий момент, Нм, фунт-фут
M6	Обратитесь к пошаговым инструкциям
M8	22 Нм 16 фунтов-фут

## СПИСОК ЗАПАСНЫХ ЧАСТЕЙ

ПРИЛОЖЕНИЕ.	НОМЕР ДЕТАЛИ.	КОЛ-ВО	Описание
	3753067	2	ДЕРЖАТЕЛЬ ЛОПАТЫ BRKT BR
	3753068	2	ЗАЖИМ BRKT ACC 60 MM
	6582514	2	ЗАЖИМ ДЛЯ РУЧКИ В СБОРЕ
	3163301	2	ШАРНИРНЫЙ УПАКОВЩИК
	6151921	2	БОЛТ CONH M8x20 PC8.8 LWHD
	6151223	2	ГАЙКА NYLOC M8 ЧЕРНАЯ
	4584378	2	ШАЙБА M8x19x1.2mm ЧЕРНАЯ
	6152058	4	ВИНТ SCHS M6x20 ЧЕРНЫЙ
	4584329	4	ШАЙБА ПЛОСКАЯ M6x12x1.2 ЧЕРНАЯ
	6151223	4	ГАЙКА NYLOC M6 ЧЕРНАЯ

## ПРОЦЕДУРА УСТАНОВКИ

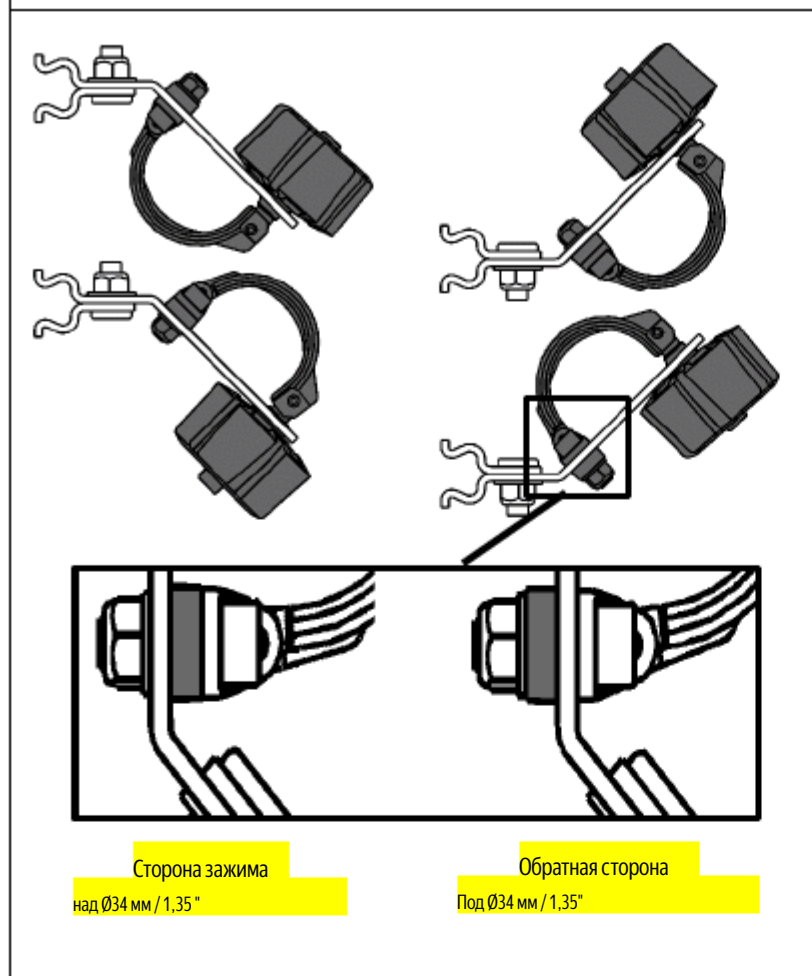

1. Монтаж в плане  
Существует 4 варианта монтажа  
Узел зажима ручки может находиться на верхней или нижней стороне кронштейна  
Основной кронштейн может быть обращен вверх или  
нижний  
уплотнитель шарниров может располагаться на ..  
стороне зажима или обратной  
стороне основного кронштейна в зависимости от требуемого диаметра  
рекомендуется сторона зажима о  
ручки диаметром более 34 мм/1,35 дюйма с обратной стороны требуются для о  
ручки диаметром менее 34 мм/1,35 дюйма конические ручки могут быть о  
лучше подходит для альтернативной стороны упаковщика Проверьте  
· зазор до транспортного средства  
· Проверьте зазор до отверстий (например, окон, люков и дверей)

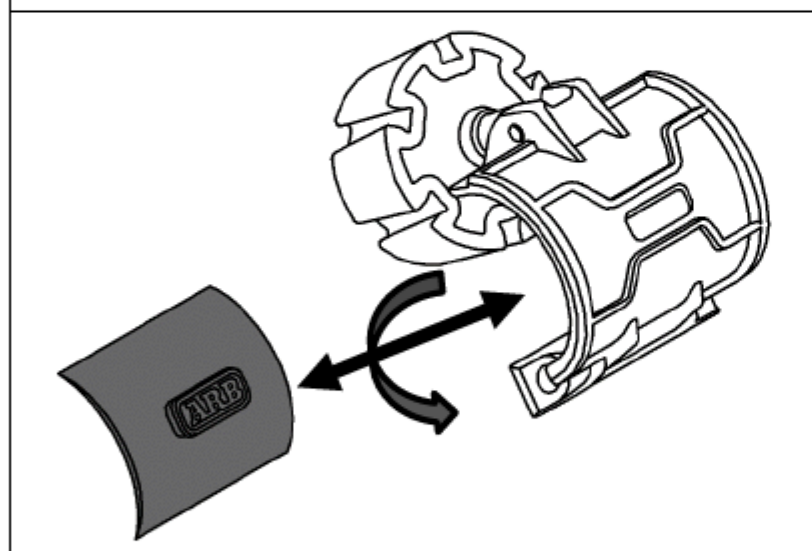

2. При необходимости, установите резиновую вставку на место так, чтобы логотип ARB был обращен вверх на автомобиле при закрытом зажиме

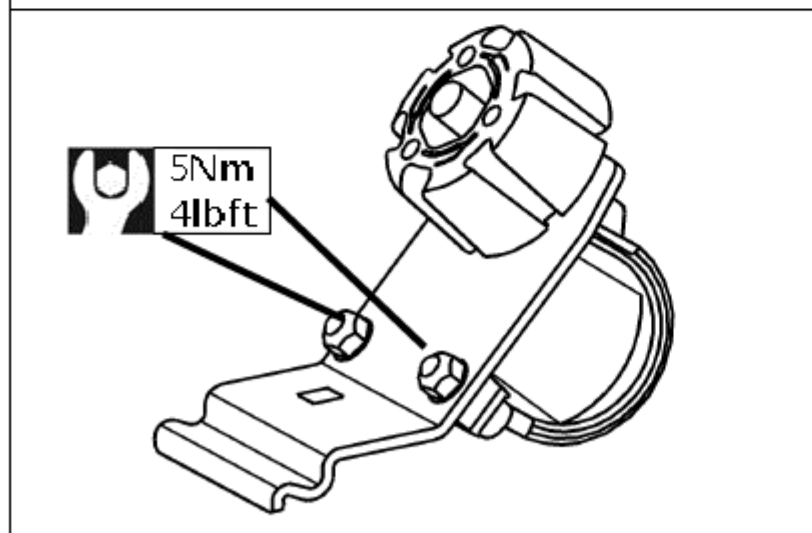

3. Установите каждый зажим ручки на монтажный кронштейн с помощью 2-х зажимов М6, уплотнителей шарниров, шайб и гаек Затяните крепежные детали М6 с заданным моментом затяжки
- 4.

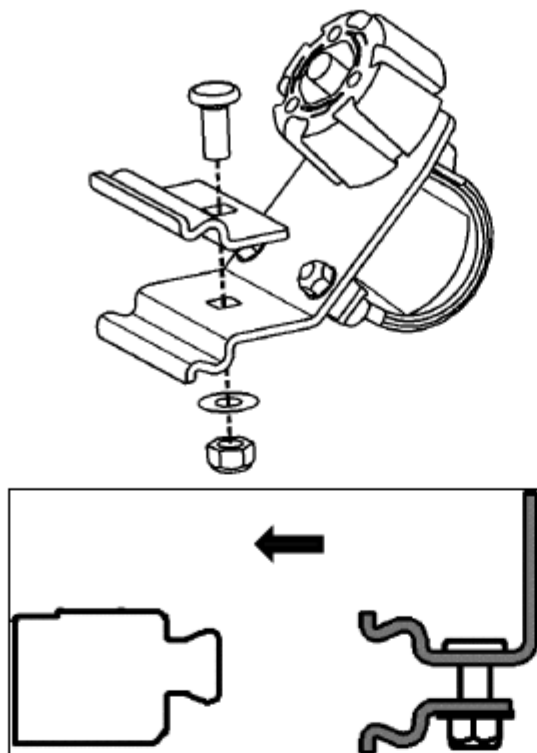

5. Монтируйте кронштейны с помощью болта М8, шайбы и гайки Затягивайте гайки только на 3-4 оборота

6. Установите монтажные кронштейны на ласточкин хвост

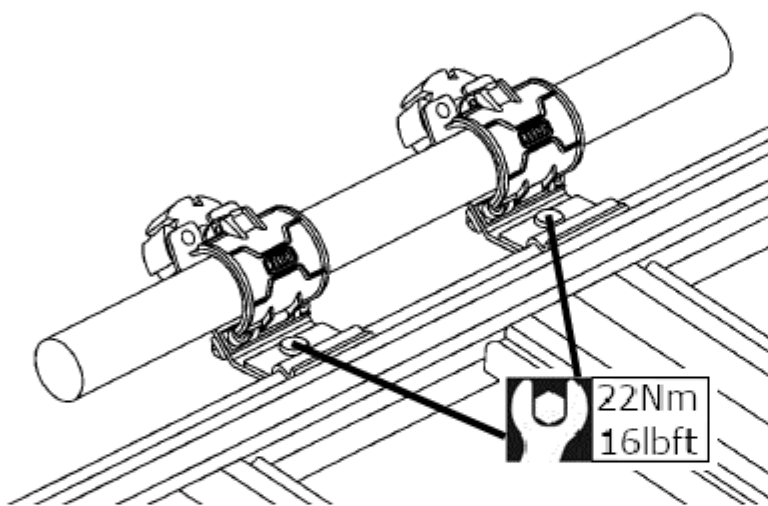

7. Затяните прилагаемые болты М8 CONHD

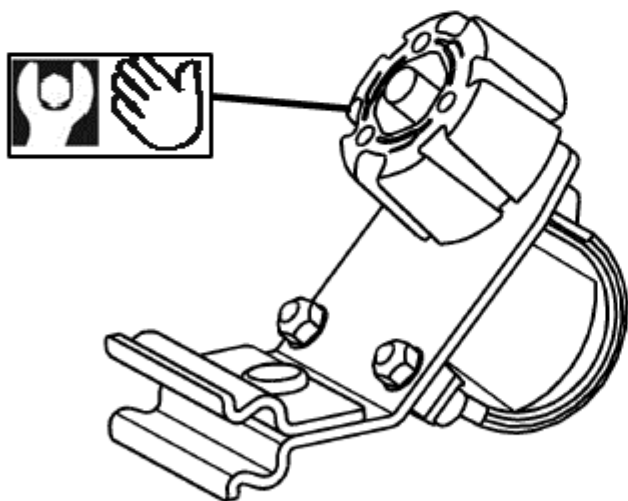

8. При использовании затяните ручку вручную до приблизительно 4 нм / 3 фунта / фут

# ARB BASE RACK